

WRT-R II 系统分机安装使用说明书（版本：A0）

WRT®

适用机型：

YA7S-212CD8S7

感谢您使用本公司的“楼宇（可视）对讲系统”，使用前请仔细阅读并保管好本手册，以备日后参考。

由于技术的不断更新，手册中与实际操作过程中如有不符之处，其最终解释权归本公司所有。

分类说明

一. 系统功能简介	1
二. 各部件说明	2
YA7S-212CD8S7	2
三. 安装注意事项	3
四. 安装方法	4~5
五. 使用功能说明	6~10
六. 技术参数	11
七. 接线功能说明	12
八. 简单故障排除	13
九. 系统接线图	14

WRT®

WRT-RII 智能联网对讲系统是由楼栋主机、用户分机、管理中心电脑以及其它辅助器材共同组成。系统采用大容量设计，中心可连接238个主机和5个围墙机；并融入多通道技术，主机与用户通话时不影响管理处与同栋内另一用户通话；增加信息发布及阅读功能，及时了解小区信息；托管功能则增强住户与中心的交流，给住户创造一个更加方便、安全、舒适的环境。

WRT-RII 智能联网系统分机根据款式和功能可分为黑白可视与彩色可视、普通型与安保型；根据安装方式又可分为壁挂式和埋入式，完全可以根据不同需要进行选择。WRT-RII 智能联网系统分机以其独特的外形方式，强大的功能理念必将成为智能小区的首选。

分机特点：

1. 适合于单户型、别墅型、社区型等多种规格。
2. 免提对讲，远程开锁。
3. 7.0"彩色可视，监视入口状况。
4. 可呼叫管理中心并直接通话；可紧急报警到管理中心。
5. 具备八防区布防报警能力（火灾、红外、盗窃、瓦斯及四组自定义防区）。
6. 多种撤防方式，撤防密码可多至8位数，不易破解。用户布防、撤防可在管理中心记录。
7. 登记托管。
8. 阅读中心留言短信息。
9. 抓拍入口处图像（选用）。
10. 可外接门铃按钮。
11. 可外接手动卧室紧急求助按钮。

安保型分机YA7S-212CD8S7

正视图

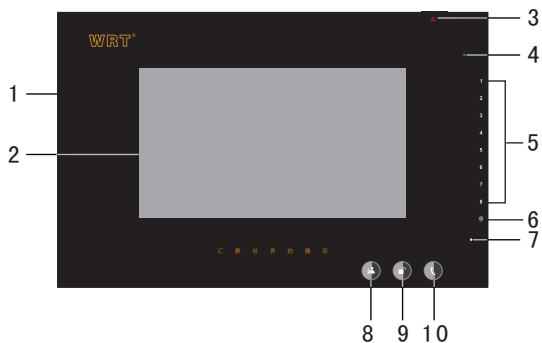

后视图

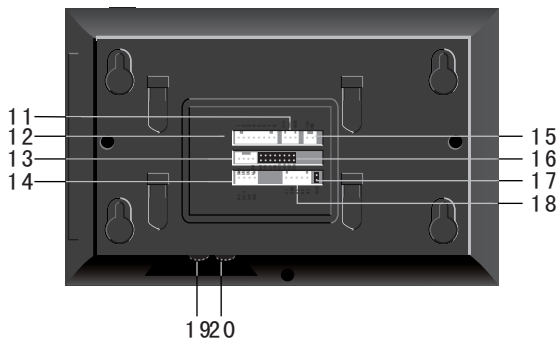

1. 扬声器
2. 显示屏
3. 报警键
4. 状态指示灯
5. 防区按键
6. 布/撤防键
7. 麦克风
8. 呼叫键
9. 开锁、监视键
10. 免提键
11. 提供给烟感、红外探头+12V电压接线座
12. 至探头接线座
13. 外接手动门铃和外接报警按钮接线座
14. 至解码器接线座
15. +15VDC输入接线座
16. 防区状态选择插针座
17. 视频阻抗匹配插针座
18. 主机和二次确认小门口机视频信号输入接线座
19. 色度调节钮
20. 亮度调节钮

WRT®

1. 不可将对讲系统安装于太阳下曝晒、滴水、高温、雪霜、化学物质腐蚀及灰尘太多的地方。
2. 将可视分机安装于良好的目视水平高度，建议为145cm。
3. 在安装过程中严禁带电操作。
4. 为了防止干扰，分机布线最好走线管，并且与其它干扰源分开；为了以后检修方便和系统稳定，所有连接线头不能放在管内，而应放在管外防水处（接头要防水处理）。
5. 所有连线接好后，应反复检查安装无误才可通电。
6. 在通电时，如发现有不正常情况，应立即切断电源，直至故障排除。
7. 如系统不正常，断电后请分段检查。如未查明故障原因，请通知代理销售商或厂家售后服务部，切勿自行修理或更换元件而造成系统损坏。

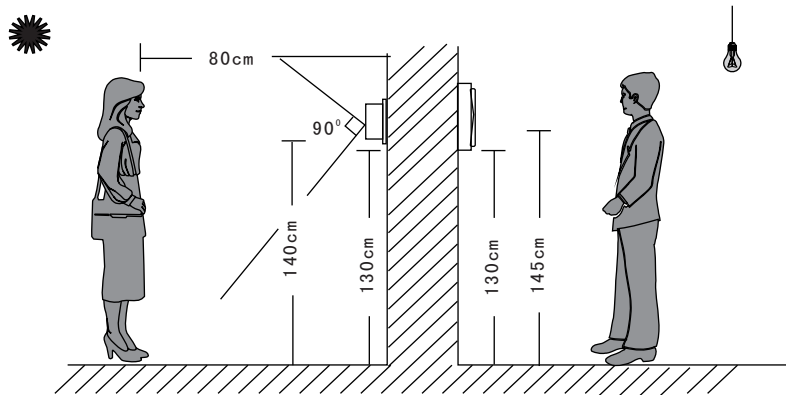

分机壁挂式安装

1. 按86盒尺寸在86盒中心点距地面约145cm处的墙上开一槽孔（见图1）。
2. 将连接分机线从86盒进线孔穿过，再将86盒装在槽孔内，并预埋水泥（见图2）。



图 1



图 2

3. 按定位卡纸的说明在墙上打四个螺丝孔，并分别在螺丝孔内装上塑胶膨胀塞和螺丝，螺丝应留有约5毫米不打进去（见图3）。
4. 接好分机线，将分机底部的螺丝口对准螺丝按入并向下拉至稳固（见图4）。

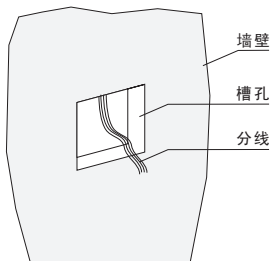

图 3

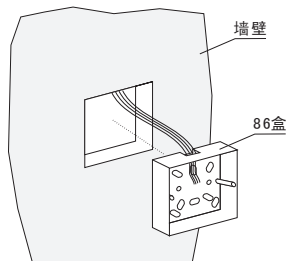

图 4

1. 按86盒尺寸在86盒中心点距地面约145cm处的墙上开一槽孔（见图1）。
2. 将连接分机线从86盒进线孔穿过，再将86盒装在槽孔内，并预埋水泥（见图2）。

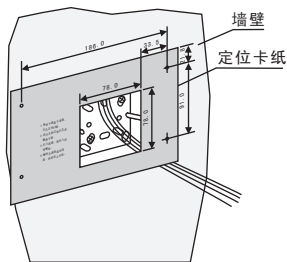

图 1



图 2

3. 留出线后，对准86盒的螺丝柱，用两个螺丝将挂墙铁架固定在86盒上（见图3）。
4. 接好分机线，将分机底部的挂墙口对准挂壁铁架挂钩按入并向下拉至稳固（见图4）。

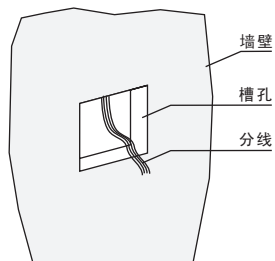

图 3

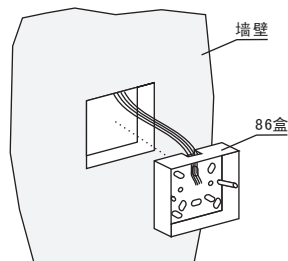

图 4

使用功能说明

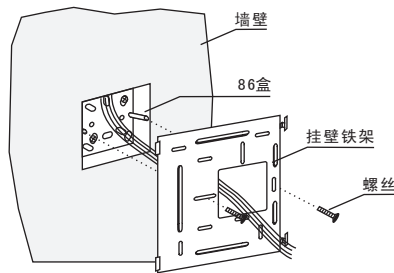
1、分机通话对讲及开锁：

①. 当有主机、副机或围墙机呼叫时，住户室内分机发出铃声，同时分机显示屏打开，可看清来访者，在系统含有图片存储的情况下，铃响超过20秒无人接听时，分机将自动拍下呼叫处当前图片一幅，并对主机和副机所拍图片打印有“楼栋门口”字样；对围墙机所拍图片打印有“小区门口”字样；住户若在30秒内不接听则自动挂断。30秒内住户按分机“☎”键可与来访者通话，时间约60秒，在通话期间住户按“🔒”键则可打开门锁，分机在按“🔒”键开锁后约五秒钟将自动断线。

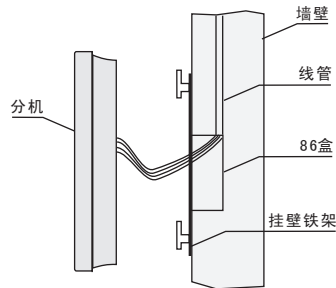
②. 当有管理中心呼叫时，住户室内分机发出铃声，分机显示屏无显示，住户可在30秒内按分机“☎”键可与来访者通话，时间约60秒。



③. 分机按“📞”键可呼叫管理中心，若有回铃声，则表明处于呼通状态，30秒后无人接听则自动挂断；若对方在30秒内摘机则可与之通话，通话时间约60秒。

④. 分机在呼通管理中心状态下，可进行托管申请并留下简短语言说明。此后，当有访客呼叫住户时，系统将自动将呼叫请求切换至管理中心，由管理中心将住户留言转告知来访者。直至住户再次呼叫管理中心取消托管。

⑤. 分机在呼叫或对讲状态下按“☎”键可终止相应工作状态。

2、分机查看短信或图片：

①. 当有新的短信或图片时，状态指示红灯长亮，可按一次“🔒”键并从显示屏上读取信息内容，且听到“嘀”一声。阅读时间约为10秒，阅读次数为一次。若是在按“🔒”键时听到忙音，表示线路忙，可稍后再查阅。

②. 在系统含有图片存储的情况下，住户可拥有16张（图片、私人短信）的存储和共享16张公共短信。在没有新的短信和图片的情况下，住户长按住“”键3秒钟以上可查看以前的短信和图片。住户查阅图片和短信顺序为（连续按“”键）：未阅公共短信→未阅私人图片和短信→已阅图片和短信。

3、可视分机监视：

①. 在待机无新短信的状态下，按一次“”键，分机显示屏打开，显示楼栋主机处的景象；按第二次“”键可关闭监视功能。

②. 显示屏也可在被打开的30秒后自动关闭。

4、分机防区使用：

①、分机报警探头连接：

a. 在分机的背后有八组报警方式选择插针座，从左至右依次是：烟感、瓦斯、红外、门磁及四组自定义防区。这些插针座在安装时应根据连接情况作出适当的选择：不连接报警探头的插针应插上短路块，否则会一直报警；连接报警探头的插针应拔出短路块，否则不能正常处理警情。在报警探头中有些是开路报警NO式（无报警时控制触点常闭，报警时控制触点断开），有些是短路报警NC式（无报警时控制触点常开，报警时控制触点接通），当探头报警方式为NO式时，应在探头触点间串接一2.2K电阻（如图1）；当探头报警方式为NC时，应在探头触点间并接一2.2K电阻（如图2）。连接电阻时应将电阻连在靠近探头触点端，这样可使分机探头在遭到强行拆卸时能正常发出警报声。每组探头端口可接多个相同的探头监测多个地点，方法是：NO式探头报警触点串联连接（如图3）；NC式探头报警触点并联连接（如图4）。

使用功能说明

WRT®

在连接中相同的一组探头无论连接多少，只需其中一个增加有电阻即可。



图 1



图 2

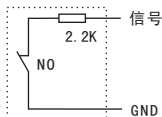

图 3

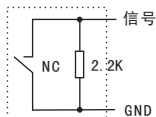

图 4

注意连接的报警探头的总电流之和不能超过240mA,如超过240mA就要增加电源另外供电。

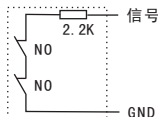
②、分机布防：

a. 部分防区布防：在待机状态下，按“Ⓢ”键，分机发出“嘀”一声，在正确的提示音后的3秒之内必须开始输入布防的防区代表数：“防区1-烟感”、“防区2-瓦斯”、“防区3-红外”、“防区4-门磁”、防区5~防区8-自定义防区。若输入数字完毕后发出长音则说明操作失败，需重新进行；若输入完后发出“嘀嘀”两声，同时所对应的防区红灯闪亮，则表明输入正确，分机布防防区进入布防延时倒记时状态，并伴有“嘀”音提示，100秒后即进入布防状态。（住户红外和门磁布防时必须未进入布防状态时的100秒内离开及关好门窗，否则将会触发红外及门磁报警）。

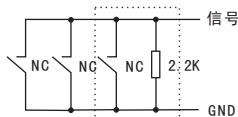
b. 单键全部布防：按住分机上“Ⓢ”键3秒钟以上，在听到“嘀嘀”两声后放开按键，即可对所有防区进行布防。

③、分机撤防（无警情时）：

a. 住户可以通过住户分机、楼栋主机及管理中心三种方式进行撤防。

1>. 住户分机撤防：待机状态，按“Ⓢ”键，分机发出“嘀”一声，此时应在3秒内开始输入撤防密码，若输入正确，则分机发出“嘀嘀”两声，表明撤防成功。

2>. 楼栋主机撤防：住户在主机处输入私人开锁密码，在密码正确的情况下门锁被打开，同

时可撤掉布防；住户利用有效IC/ID卡开锁（必须是通过管理中心登记的IC/ID卡），在开锁的同时亦可撤掉布防。

3>. 管理中心撤防：住户可呼叫管理中心，通过管理中心进行撤防。

④、分机修改撤防密码：

a. 分机修改撤防密码必须在待机、未布防状态下进行。按住“防区1”键，再按“”键，听到“嘀嘀”的两声后的3秒之内请开始输入上一次使用的密码（第一次使用输入出厂原始密码“12341234”），输入完毕后，若听到“嘀嘀”两声后，表明操作正确，3秒之内开始输入新的8位密码；若操作正确，则会发出“嘀嘀”两声，表明修改成功，否则会发出一长音，表明修改失败，需重新开始。

⑤、分机警情处理：

a. 当警情被触发后，若管理中心处理报警，则分机对该防区在撤防前不再报，住户按“”键，再输入撤防密码可撤消警情。若管理中心没处理报警，则分机每隔40秒报一次。

b. 烟感（火警）、瓦斯（无条件检测、即时报警）

烟感、瓦斯在布防状态下或未布防状态下都能报警。无论什么时候，只要有警情，现场则会立即报警，并同时上报至管理中心；

c. 红外、门磁（延时检测、延时报警）

布防后，100秒内不处理警情；100秒后开始检测，检测到警情后，若40秒内未撤防，则会在现场报警的同时向管理中心报警。

d. 防区5与防区6（即时检测、延时报警）

布防后分机立即检测警情，若发现警情，现场立即报警；若40秒内未撤防，则报警至管理中心。

使用功能说明

e. 防区7与防区8（即时检测、即时报警）

布防后分机立即检测警情，若发现警情，现场立即报警，并同时向管理中心报警。

注：1. 布防后，100秒内有现场报警，必须撤防再重设，否则布防无效。

2. 在探头被触发后，若没有被撤防，分机本身会报警5分钟，之后不再响铃，直至其它防区被触发。

3. 分机允许多路防区同时报警，所有被触发的警情指示灯变为红色长亮，并在规定时间向管理中心报警。

4. 在探头回路被强行短路或断路时，分机立即发出报警声，并同时向管理中心报警。

5、分机紧急报警：

①. 在任何状态下，分机按外接手动报警开关或按“”键都可紧急报警至管理中心。

6、其它说明：

①. 分机电源接线座无电时，所有功能都不能使用。建议给分机供电电源增加蓄电池。

②. 分机可通过底部的接线座外接门铃、手动报警开关，当按下外接门铃时，分机将响“笛卡”音。

③. 分机住户忘记密码可通过管理中心将其恢复成初始密码“12341234”。

④. 在分机背后有一视频匹配插针座，正常时应插上短路块，当视频信号比较差时应拔下短路块。

⑤. 若系统中含有栋管理机，分机无法托管；分机呼叫管理中心时则呼叫到栋管理机；分机报警时将同时向栋管理机和管理中心报警。

输入电压	+15VDC
湿度	45%~95%
LCD	7.0"彩色液晶显示屏
灵敏度	≤20mV
失真度	≤5%
背光源	内置
待机电流	≤70mA
工作电流	≤410mA
叫号声级	≥70dBA
环境温度	-10°C~+55°C
视角方向	12度
信号输入	PAL/NTSC制式视频信号
输出功率	≥50mW
视频传输	75Ω 电缆
显示屏像素	336960dots
显示屏尺寸	对角17.5cm(7.0")
显像时间	振铃到摘机到自动 关机时间约90秒
布防撤防方式	键盘
报警方式	中心就地
外型尺寸	250×160×28mm

接线功能说明

WRT®

接线名称		功能说明
报警探头插座	1	烟感探头开关信号输入端
	2	瓦斯探头开关信号输入端
	3	红外探头开关信号输入端
	4	门磁探头开关信号输入端
	5~8	自定义探头开关信号输入端
视频插座	V1	主机视频输入正端
	GND	主机视频输入负端
	NC	空脚
	NC	空脚
	NC	空脚
连解码器插座	GND	地线
	SPK	扬声器信号传输
	DATA	数据传输线
	MIC	麦克风信号传输
探头供电插座	红外	由分机供+12VDC电源至红外探头
	GND	地线
	烟感	由分机供+12VDC电源至烟感探头
门铃与手动报警插座	门铃控制	门铃触发开关控制线
	GND	地线
	手动求助	外接手动求助控制线
电源插座	GND	地线
	+15VDC	+15VDC电源输入端

故障名称	检查对象	排除方法
分机不工作	检查分机电源线是否接好，分机状态指示灯是否闪亮	正确接好电源线，状态指示灯应能正常闪亮
分机不能呼叫及报警至管理中心	某户不能呼叫及报警查该用户分机至解码器部份及分机本身是否正常；所有住户都不能呼叫及报警则查主机至管理处线是否连好	按图正确接好接线及换一台好机测试
主机呼分机时分机不响铃	查分机至解码器连线是否接好及分机本身是否正常	用替换方式换一台好机，看是否正常，若不正常，检查分机至解码器之间的连线是否接好
可视分机有光栅无图像	查分机视频输入至主机视频输出端接线是否分正负接好	正确插好输入及输出视频线，特别是主机视频和梯间机视频不能插错
分机不能对讲	查主线至解码器输出端口至用户分机音频线是否接错	按接线图正确接好传输线
分机不能开锁	查该用户分机及解码器至主线部份及分机本身是否正常	用替换方式换一台好机，看是否正常，若不正常，检查接线是否接错

分机接线示意图

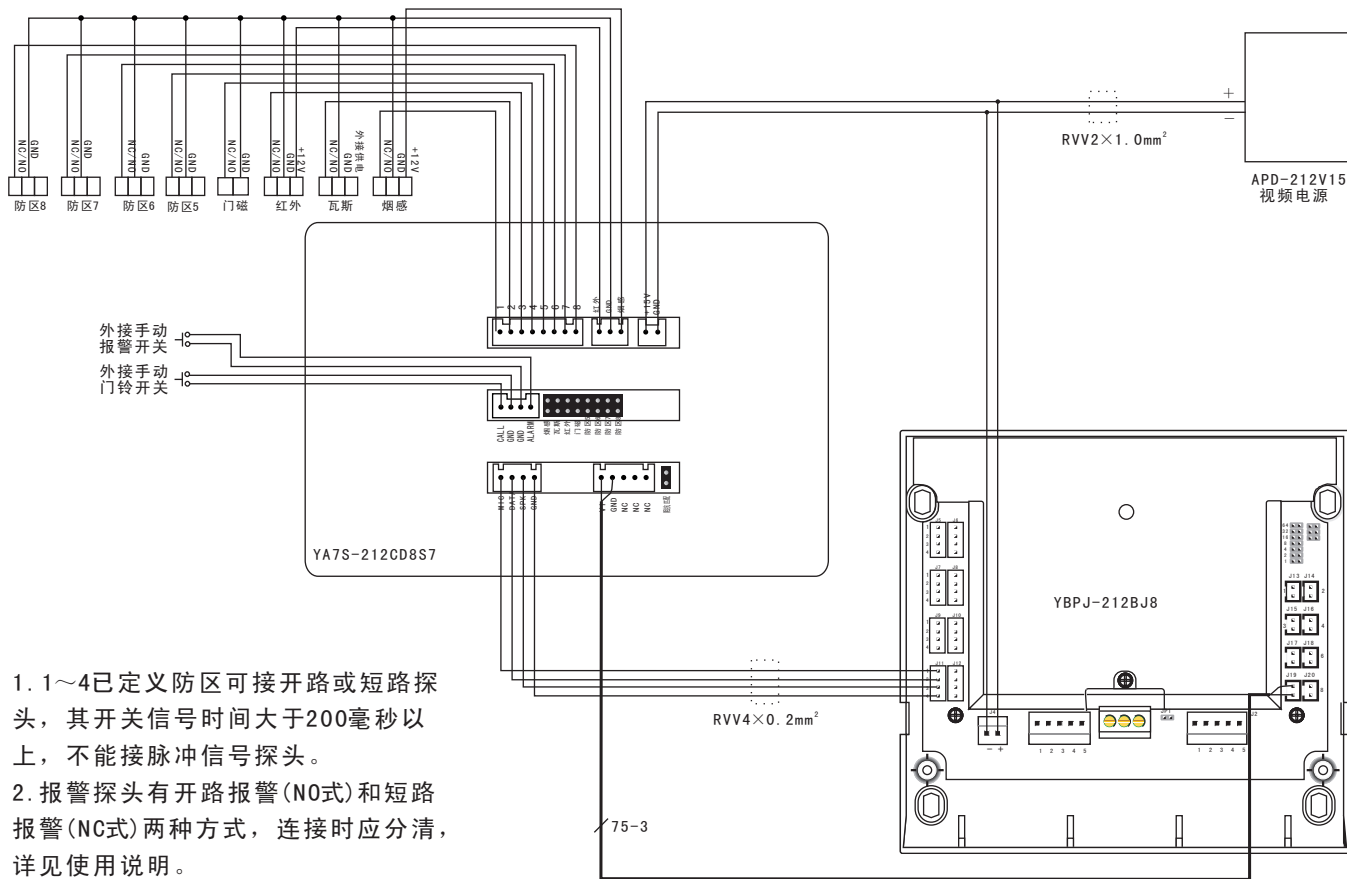

1. 1~4已定义防区可接开路或短路探头，其开关信号时间大于200毫秒以上，不能接脉冲信号探头。
2. 报警探头有开路报警(N0式)和短路报警(NC式)两种方式，连接时应分清，详见使用说明。

深圳市慧锐通电器制造有限公司

Add: 深圳市宝安区观澜大富工业区WRT科技园

Tel: 0755-29576200

Fax: 0755-29576023

Http://www.wrtsz.com